

# ZUMBA INOX

BATERIE ZLEWOZMYWAKOWE

- cztery wersje kolorystyczne
- elastyczna wylewka
- stal nierdzewna

dostępne w II kwartale 2022 r

# FERRO®



## BZA4BSS

### Bateria zlewozmywakowa stojąca z elastyczną wylewką

- korpus, uchwyt i obudowa aeratora wykonane ze stali nierdzewnej
- regulator ceramiczny
- montaż jednootworowy
- elastyczna wylewka
- możliwość ustawiania dowolnego kształtu wylewki
- zmienny zasięg wylewki od 200 mm do 439 mm
- zmienna wysokość wylewki od 274 mm do 418 mm
- regulator strumienia M22x1
- przyłącza elastyczne G3/8 – M10x1
- kolor wylewki: czarny

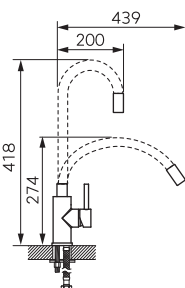
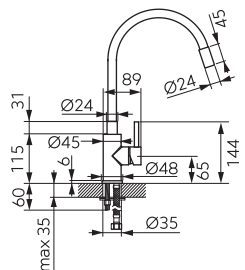

## BZA4PSS

### Bateria zlewozmywakowa stojąca z elastyczną wylewką

- korpus, uchwyt i obudowa aeratora wykonane ze stali nierdzewnej
- regulator ceramiczny
- montaż jednootworowy
- elastyczna wylewka
- możliwość ustawiania dowolnego kształtu wylewki
- zmienny zasięg wylewki od 200 mm do 439 mm
- zmienna wysokość wylewki od 274 mm do 418 mm
- regulator strumienia M22x1
- przyłącza elastyczne G3/8 – M10x1
- kolor wylewki: beżowy

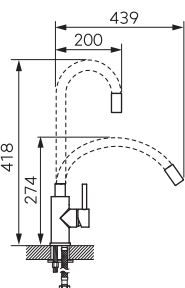
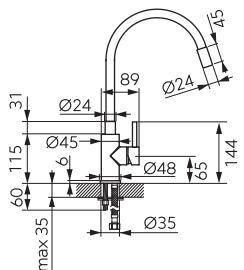

## BZA4SSS

### Bateria zlewozmywakowa stojąca z elastyczną wylewką

- korpus, uchwyt i obudowa aeratora wykonane ze stali nierdzewnej
- regulator ceramiczny
- montaż jednootworowy
- elastyczna wylewka
- możliwość ustawiania dowolnego kształtu wylewki
- zmienny zasięg wylewki od 200 mm do 439 mm
- zmienna wysokość wylewki od 274 mm do 418 mm
- regulator strumienia M22x1
- przyłącza elastyczne G3/8 – M10x1
- kolor wylewki: szary

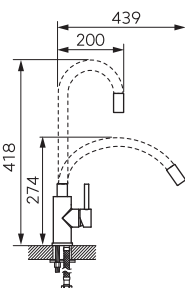
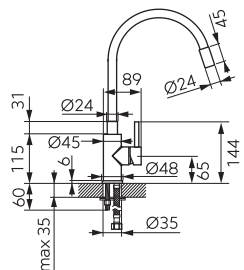

## BZA4WSS

### Bateria zlewozmywakowa stojąca z elastyczną wylewką

- korpus, uchwyt i obudowa aeratora wykonane ze stali nierdzewnej
- regulator ceramiczny
- montaż jednootworowy
- elastyczna wylewka
- możliwość ustawiania dowolnego kształtu wylewki
- zmienny zasięg wylewki od 200 mm do 439 mm
- zmienna wysokość wylewki od 274 mm do 418 mm
- regulator strumienia M22x1
- przyłącza elastyczne G3/8 – M10x1
- kolor wylewki: biały

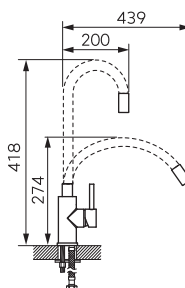
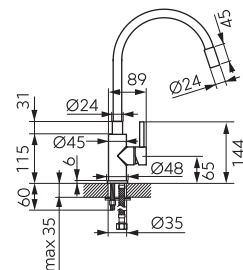

# ZAWORY SPUSTOWE CLICK-CLACK • SYFONY

- wykonane z mosiądzu
- kolor złoty

dostępne w II kwartale 2022 r

# FERRO®

## S283G

### Zawór spustowy G5/4

- do umywalk z przelewem
- wykonany z mosiądzu

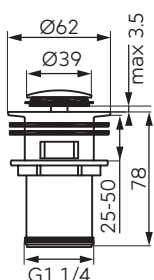

## S285G

### Rotondo zawór spustowy G5/4

- do umywalk z przelewem
- wykonany z mosiądzu

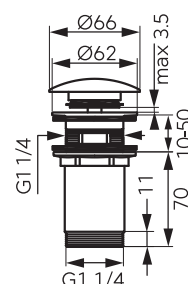

## S280G

### Quadro syfon butelkowy

- G1 1/4 x 32 mm
- regulowana rura odpływu do 330 mm z rozetą

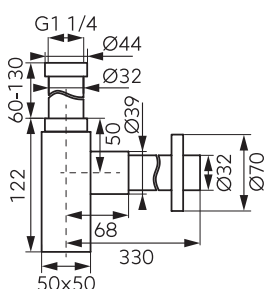
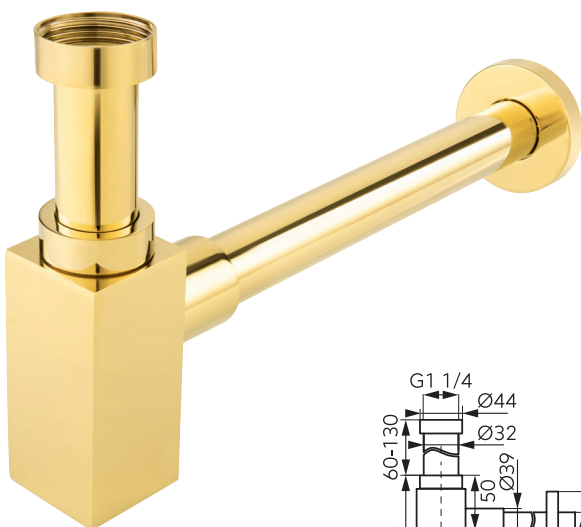

## S282G

### Rotondo syfon butelkowy

- G1 1/4 x 32 mm
- regulowana rura odpływu do 330 mm z rozetą

